

vtech[®]
Baby

Manual de
instrucciones



Torre supertornado



91-003870-004 

INTRODUCCIÓN

Gracias por adquirir la **Torre supertornado** de la familia **Tut Tut Bóolidos** de **VTech®**!

¡Lánzate a una aventura en zigzag! Elige una de las dos opciones: la torre supertornado de más de un metro para bajar a toda velocidad o las torres gemelas para competir. Coloca a **Rocky Tut Tut** en la línea de salida y presiona la copa del trofeo para lanzarlo por las pistas. ¿Prefieres descender por las espirales o un paseo acrobático lleno de sorpresas? Preparados, listos... ¡ya!

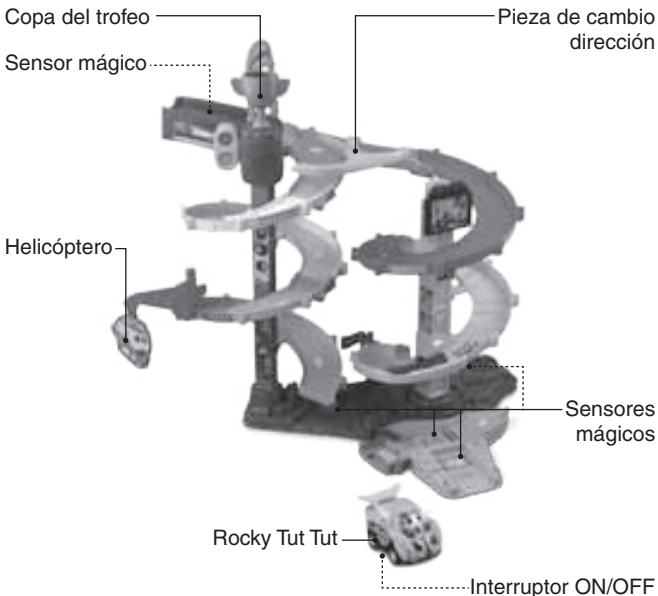

INCLUIDO EN EL EMBALAJE

- Un juguete **Torre supertornado**
- Una página de pegatinas
- Un manual de instrucciones



Rocky Tut Tut



Un lanzador



Copa del trofeo



Pieza de cambio dirección



6 conectores de pista



Un monitor



Soporte del helicóptero



Un helicóptero



Un pilar



Un arco



Pista en forma de Y



Una bandera



Una barrera de paso



Un conector de pistas hembra/macho

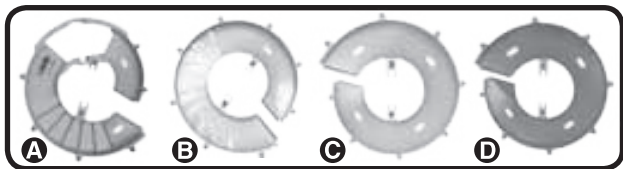

4 pistas en espiral



Una trampilla

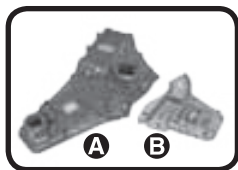

Bases A y B

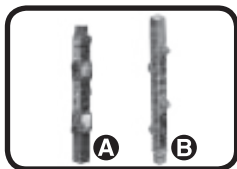

Columnas de soporte A y B

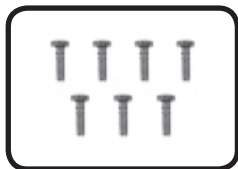

7 tornillos

ADVERTENCIA:

* Los materiales de este embalaje, tales como cintas, hojas de plástico, alambres, etiquetas, cierres de seguridad y tornillos de embalaje, no son parte de este juguete y deberían ser desechados por la seguridad de su hijo.

* Usar bajo la vigilancia de un adulto.

Nota: Conserve el manual. Contiene información importante.

PRECAUCIÓN:

Se requiere montaje de un adulto. Este embalaje contiene tornillos pequeños. Por la seguridad de su hijo, no le permita jugar con el juguete hasta que éste se encuentre completamente montado.

SISTEMA DE SUJECIÓN EN EL EMBALAJE

- ① Gire el sistema de sujeción en sentido contrario a las agujas del reloj.
- ② Tire de él hacia afuera, ya no lo necesitará más.

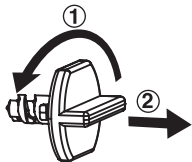

INSTALACIÓN DE LAS PILAS DEL VEHÍCULO

1. Asegúrese de que el juguete está apagado.
2. Encontrará el compartimento de las pilas en la parte inferior del coche.
3. Si hay pilas instaladas en la unidad, extráigalas tirando de uno de los extremos.
4. Coloque 2 pilas AAA/AM-4/LR03 nuevas según muestra el dibujo. Se recomienda el uso de pilas alcalinas para un mejor rendimiento del aparato.
5. Coloque de nuevo la tapa y cierre el compartimento, asegurándose de que el tornillo está suficientemente apretado.

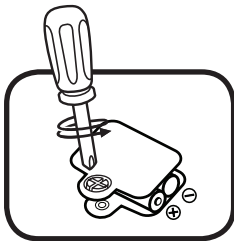

ADVERTENCIA

- Se recomienda el uso de pilas alcalinas o pilas recargables (Ni-MH) con carga completa de alta calidad para un mejor rendimiento.
- Utilice únicamente el tipo de pilas recomendadas.
- No mezcle pilas nuevas y viejas.
- No utilice pilas de diferentes tipos.
- Reemplace todas las pilas cada vez que se cambien.
- No utilice pilas deterioradas.
- Instale las pilas correctamente respetando los signos de polaridad (+, -) para evitar cualquier tipo de fuga.
- No se debe provocar cortocircuitos en los bornes de una pila.
- Las pilas deben ser instaladas por un adulto o bajo su supervisión.
- Retire las pilas usadas del juguete.
- Extraiga las pilas cuando no se vaya a utilizar el juguete durante un largo periodo de tiempo.
- No acerque ni tire las pilas al fuego.
- No intente recargar pilas normales.
- Retire las pilas recargables del juguete para su carga.
- Se debe recargar las pilas recargables siempre bajo la vigilancia de un adulto.
- Ayúdenos a cuidar nuestro entorno, es responsabilidad de todos. Este símbolo indica que este producto y sus pilas no deben tirarse a la basura al final de su vida útil, sino que deben ser depositados en contenedores especiales, para poder reciclarlos adecuadamente y así evitar daños en el medio ambiente o efectos perjudiciales para la salud. Por favor, respete la normativa vigente y recurra a un Punto Limpio o a los servicios destinados para tal fin en su localidad.
- Los símbolos Hg, Cd, o Pb indican que las pilas contienen un nivel de mercurio (Hg), cadmio (Cd) o plomo (Pb) mayor del permitido en la directiva europea (2006/66/CE).
- La barra debajo del contenedor indica que el producto está en el mercado después del 13 de agosto de 2005.



COLOCACIÓN DE PEGATINAS

Por favor, coloque las pegatinas en el juguete como se muestra a continuación:

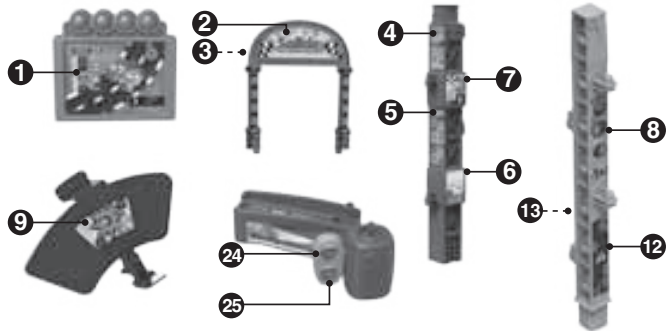
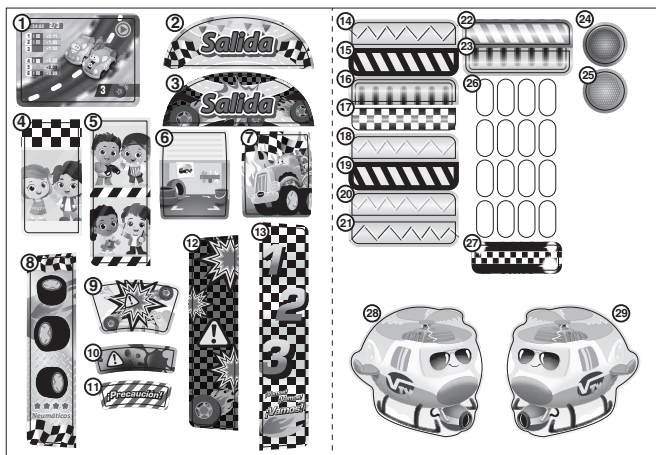

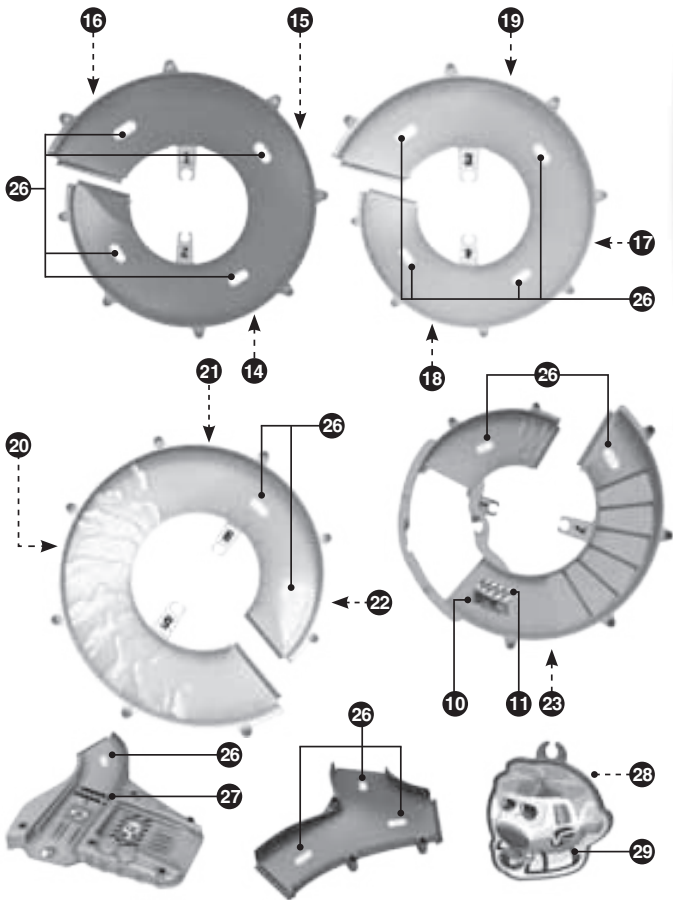

MONTAJE

En VTech® la seguridad es lo primero. El montaje del juguete debe ser realizado por un adulto. Contiene tornillos pequeños. Por la seguridad de su hijo, no le permita jugar con el juguete hasta que éste se encuentre completamente montado.

MONTAJE DE COMPONENTES PEQUEÑOS

1. Enganche el **helicóptero** en el **soporte del helicóptero** e inserte el **pilar** en la parte inferior del **soporte del helicóptero**.

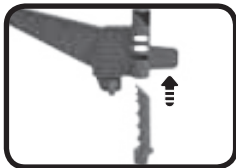

2. Coloque la **copa del trofeo** en la clavija negra del **lanzador** y presiónela hacia abajo hasta escuchar un clic. Inserte los extremos del **arco** en los laterales del **lanzador**.



3. Inserte el **monitor** en los dos pequeños orificios de la **columna A**.

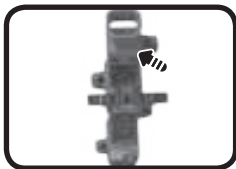

4. Encaje la **trampilla** en su **pista en espiral**.



5. Introduzca la **pieza de cambio de dirección** en la **pista en forma de Y**, como se muestra en la imagen.



6. Conecte las **bases A y B** entre ellas y asegúrelas con 4 **tornillos**.

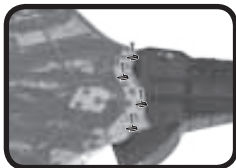

7. Inserte la **columna de soporte A** en la **base**. Esta columna no se podrá extraer una vez insertada. Utilice **3 tornillos** para asegurar las piezas en la parte inferior de la **base**.

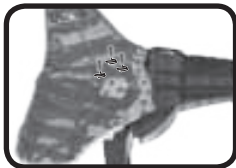

MONTAJE DE LA TORRE EN ESPIRAL

1. Inserte la **columna de soporte B** encima de la **columna de soporte A**, tal y como muestra la imagen siguiente.

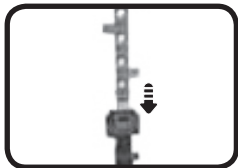

2. Cada **pista en espiral** tiene dos enganches con números. Comenzando con la **pista A** en la parte inferior, vaya emparejando las **pistas en espiral** con los soportes con el mismo número situados en las **columnas de soporte**, tal y como muestran las imágenes siguientes.

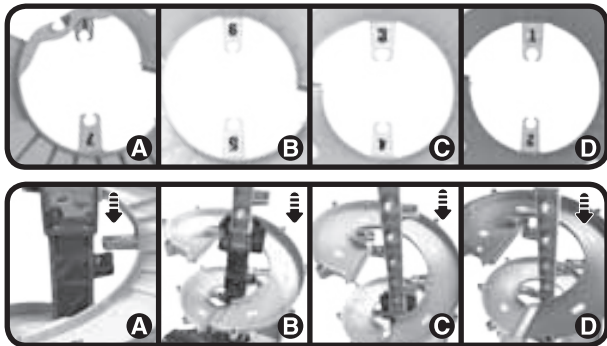

3. Empezando por la **pista A** en la parte inferior, encaje cada pareja de soportes con sus correspondientes enganches. Repita el mismo proceso con las **pistas B, C y D**.

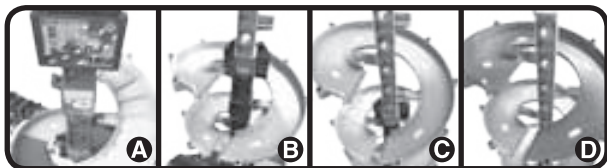

4. Use los **conectores de pista** para unir las **pistas en espiral**. Introdúzcalos como muestra la imagen, encajando sus carriles laterales con los extremos de las pistas y deslizando luego el conector hacia el interior, hasta que quede encajado entre ambas pistas.

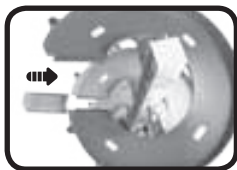

5. Inserte el **lanzador** en la parte superior la **columna B**. Use un **conector de pista** para asegurar el **lanzador** a la **pista superior**.



6. Encaje la **pista en forma de Y** en la **base A**, como en la imagen siguiente, y utilice un **conector de pista** para unir las pistas con seguridad.



7. Inserte la **bandera** en el hueco de la **base** y en la **pista en espiral superior** para afianzarla.

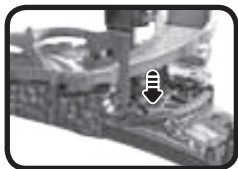

8. Sitúe la **barrera de paso** y el **soporte del helicóptero** en las pistas exteriores, como muestran las siguientes imágenes.

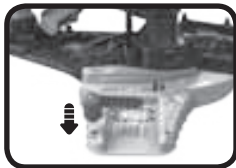
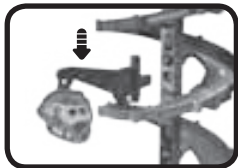

9. Conecte el **conector de pista hembra/macho** con la **base B**.



Una vez completados todos estos pasos, podrá disfrutar con seguridad del juguete **Torre supertornado**. Además, podrá conectarlo a otros escenarios de la colección **Tut Tut** de **VTech®** para que la diversión sea aún mayor (de venta por separado).

MONTAJE DE LA TORRE GEMELA

1. Inserte la **columna de soporte B** en el orificio ubicado en la **base**, como en la imagen a continuación.



2. Cada **pista en espiral** tiene dos enganches con números. Comenzando con la **pista A** en la parte inferior, vaya emparejando y encajando las **pistas en espiral** con los soportes con el mismo número, tal y como muestran las imágenes siguientes. Use los **conectores de pista** para unir las **pistas en espiral** entre ellas.

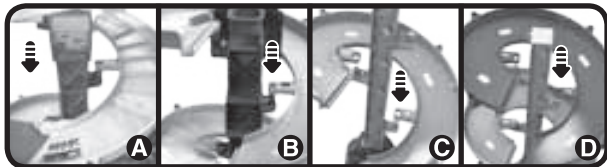

3. Inserte el **lanzador** en la parte superior de la **columna de soporte B**.



4. Use los **conectores de pista** para unir la **pista en forma de Y** con la **pista en espiral** y el **lanzador**. Si no puede conectar la **pista en forma de Y**, ajuste el ángulo de inserción del **lanzador** para lograrlo.



5. Ponga la **bandera** en el hueco de la **base**.



6. Añada un **conector de pista** al final de la **pista en espiral**.



7. Coloque el **helicóptero** y la **barrera de paso** en las pistas.

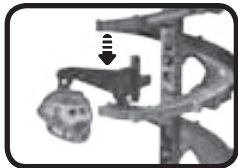

8. Conecte el **conector de pista hembra/macho** al juguete, como en esta imagen.



Una vez que haya completado los pasos anteriores, todo estará listo para empezar a **jugar**.

¡COMPLETA TU COLECCIÓN!

Conecta tu **Torre supertornado** a otros escenarios de la familia **Tut Tut Bóldos** para disfrutar de horas y horas de apasionantes aventuras. Todos los tramos de pista, vehículos y sensores mágicos **Tut Tut Bóldos** son compatibles unos con otros para aumentar la diversión y fomentar la imaginación.



CARACTERÍSTICAS DEL JUGUETE

Rocky Tut Tut

1. BOTÓN ON/OFF

Para encender el vehículo, mueva este selector a la posición **ON** (⏻); para apagarlo, sitúelo en la posición **OFF** (●).

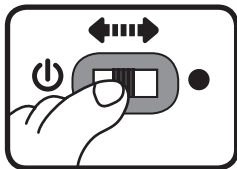

2. DESCONEXIÓN AUTOMÁTICA

Para preservar la duración de las pilas del vehículo, éste se apagará de manera automática después de unos segundos sin actividad. Podrá encenderlo de nuevo pulsando el botón de la carita o el botón sorpresa, haciéndolo rodar o pasando el juguete por un **Sensor Mágico**.

NOTA:

Mientras el producto esté en la caja, estará activado el modo demostración. Cuando retire el embalaje, apague y encienda el juguete para activar el modo normal de juego.

ACTIVIDADES

Rocky Tut Tut

1. Deslice el **interruptor** para encender el juguete. Escuchará una canción, frases y sonidos mientras la luz se ilumina.
2. Al pulsar el **botón luminoso**, sonarán efectos de sonido, canciones y alegres frases. La luz se iluminará con el sonido.
3. **Presionado** el **botón sorpresa** en el lateral del bólido pondrá en marcha una simpática respuesta mecánica en el coche. La luz parpadeará simultáneamente.
4. Haga rodar el cochecito para activar el sensor de movimiento y escuchar efectos de sonido, frases y melodías.
Al activar de nuevo el sensor de movimiento mientras suena una melodía, oirá animados sonidos. La luz se iluminará con el sonido.

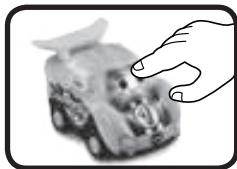
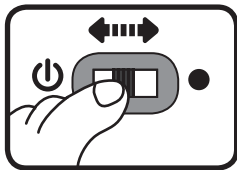

5. El nuevo sistema de detección integrado en los vehículos añade diversión al juego. Presione o deslice a **Rocky Tut Tut** sobre los sensores mágicos incluidos en los nuevos juguetes de la colección **Tut Tut Bóldos** para escuchar frases y amenas melodías.



ACTIVIDADES

Torre en espiral

1. Coloque el vehículo incluido o cualquier otro vehículo **Tut Tut Bóldo** (de venta por separado) en uno de los 5 **sensores mágicos** del set para activar frases, sonidos y canciones.
2. Ponga a **Rocky Tut Tut** en el **lanzador** y presione la **copa del trofeo** para lanzarlo por la rampa.



CUIDADO Y MANTENIMIENTO

1. Limpie el juguete con un paño suave ligeramente húmedo. No utilice disolventes ni abrasivos.
2. Manténgalo lejos de la luz directa del sol o de cualquier otra fuente de calor.
3. Quite las pilas cuando el juguete no vaya a ser utilizado durante un largo periodo de tiempo.
4. No deje caer la unidad sobre superficies duras, ni la esponga a la humedad o al agua.

SOLUCIÓN DE PROBLEMAS

Si por alguna razón la unidad deja de funcionar o lo hace con irregularidad, por favor, siga estos pasos:

1. Apague el juguete.
2. Quite las pilas.
3. Deje que la unidad repose durante unos minutos, después, vuelva a poner las pilas.
4. Encienda el juguete, ahora debería funcionar.
5. Si el producto sigue sin funcionar, utilice pilas nuevas.

Si el problema continúa, por favor, póngase en contacto con nuestro Servicio de Atención al Cliente a través del teléfono 913120770 (válido únicamente en España) o del correo electrónico informacion@vtech.com. Las consultas deben ser realizadas por un adulto.



**PRODUCTO
LED CLASE 1**



TARJETA DE GARANTÍA

(para adjuntar con el producto defectuoso)

1. Garantizamos nuestros productos durante los 2 años siguientes a la fecha de compra. Esta garantía cubre los defectos de materiales y montaje imputables al fabricante.
2. Si detecta alguna anomalía o avería durante el periodo de garantía, este producto puede ser enviado a **VTech Electronics Europe** directamente o a través del establecimiento donde lo adquirió.
3. Esta garantía excluye los desperfectos ocasionados por el incumplimiento de las normas que se especifican en el manual de instrucciones o por una manipulación inadecuada del juguete. No están garantizadas las consecuencias derivadas de la utilización de un adaptador distinto al recomendado en las instrucciones o de pilas que se hayan sulfatado en el interior del aparato.
4. Esta garantía no cubre los daños o rotura ocasionados en la pantalla de cristal líquido.
5. Los desperfectos ocasionados durante el transporte debidos al mal embalaje del producto enviado a **VTech** por el cliente no quedan cubiertos por esta garantía.
6. Para que esta garantía sea válida, deberá llevar obligatoriamente el sello del establecimiento donde se efectuó la compra y la fecha de adquisición.

Antes de enviar su producto, contacte con nosotros en:

Atención al Consumidor: informacion@vtech.com

Tel.: 91 312 07 70

Fax: 91 747 06 38

PRODUCTO:

FECHA DE COMPRA:

NOMBRE:

DIRECCIÓN:

TELÉFONO:

SELLO DEL ESTABLECIMIENTO



Para poder atenderle con la mayor brevedad posible, le agradeceremos especifique a continuación las anomalías detectadas en el producto, después de haber verificado el estado de las pilas o del adaptador.

* Esta tarjeta de garantía solo es válida en España.

Si ha adquirido el producto en otro país, por favor, consulte a su distribuidor local.



***Para buscar más información
acerca de los productos visite
nuestra página web.***

vtech.es



TM & © 2020 VTech Holdings Limited.

Todos los derechos reservados.

Impreso en China.

91-003870-004 